

JENSEN®

HEAVY DUTY

TRA-4500

Radio AM/FM de Montaje en el Maletero



Uso de la Radio

Características

- Equipo de audio completo para exteriores que incluye radio, antena y altavoz
- Voltaje operativo 12V
- Diseño de carcasa ABS resistente a impactos
- Cubierta protectora frontal con bisagra y pestillo
- Altavoz 5x7 de gama completa
- Antena vertical de goma de alta resistencia
- Conexión de dos cables, detección automática de polaridad del vehículo
- Conector de altavoces de 3.5mm
- Cumplimiento FCC
- Sintonización digital

LE FELICITAMOS por comprar la Radio AM/FM de Montaje en Maletero de Heavy Duty Systems. Este producto ha sido diseñado para ofrecerle muchos años de disfrute. Por favor, lea las siguientes instrucciones para familiarizarse con los procedimientos de instalación y funcionamiento del producto.

INSTRUCCIONES DE SEGURIDAD

- 1 Lea las Instrucciones** - Se deben leer todas las instrucciones de operación y seguridad antes de utilizar la Radio AM/FM de Montaje en Maletero.
- 2 Conserve las Instrucciones** - Se deben guardar las instrucciones de funcionamiento y seguridad para futuras consultas.

Para su protección, consigne aquí los números de modelo y serie de su radio. En el supuesto de que su reproductor requiera servicio o sea sustraído, puede necesitar esta información. También es posible que desee adjuntar con un clip o una grapa su recibo de compra.







Número de Modelo: TRA- _____

Número de Serie: _____

Fecha de Compra: _____

Nombre y Dirección de la Tienda: _____

CONTENIDO DEL ENVASE

	NOMBRE	ESPECIFICACIONES	CANTIDAD
	Perno Hex	• M8 x 18 (P=1.25)	• 4 uds
	Aran. Dentada	• M8.0	• 4 uds
	Arandela Lisa	• M8.0	• 4 uds
	Terminal		• 2 uds
	Conex. Cables		• 2 uds
	Cable Alargador		• 1 ud
	Antena		• 1 ud

INSTALACIÓN

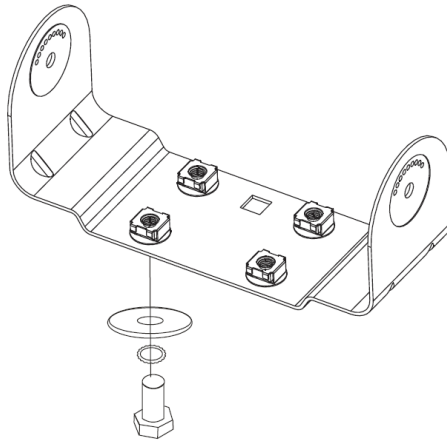

- 1 Seleccione una ubicación de montaje (normalmente en un maletero) que resulte cómodo de usar para el operador y que no interfiera con la antena.
- 2 Verifique que la parte inferior del área de montaje es accesible para la instalación de los pernos de montaje.
- 3 Una vez seleccionada el área, retire ambos pernos asegurando la base de montaje a la carcasa exterior.
- 4 Utilice la base de montaje como plantilla y marque el centro de los cuatro orificios de montaje.
- 5 Perfore con cuidado cuatro orificios de 3/8" de diámetro en los cuatro puntos marcados.
- 6 Coloque el soporte de montaje sobre los cuatro orificios y alinee.
- 7 Fije el soporte de montaje utilizando los cuatro pernos hexagonales, las arandelas y las arandelas de seguridad que se incluyen.
Nota: NO APRIETE TODAVÍA LOS PERNOS DEL TODO.
- 8 Coloque la carcasa en el soporte de montaje y vuelva a poner los pernos y arandelas de seguridad originales. Ajuste la carcasa en el ángulo adecuado y apriete firmemente ambos pernos.
- 9 Ahora apriete firmemente los cuatro pernos de montaje.
- 10 Enrosque la antena a la base de la antena en la parte trasera de la carcasa y apriétela con firmeza.

CONEXIÓN ELÉCTRICA

IMPORTANTE: No compatible con sistemas de alimentación de 6VDC.

1 CABLE NEGRO

Seleccione una buena zona de puesta a tierra cerca de la carcasa de la radio para fijar el cable de tierra. En caso necesario, perforo un orificio de 2/32" y fije el cable con el tornillo y arandela incluidos. Para garantizar una buena puesta a tierra, elimine los rastros de pintura del orificio perforado.

2 CABLE ROJO CON FUSIBLE (FUSIBLE 5 AMP)

En la mayoría de los coches antiguos habrá que conectar este cable de alimentación de 12C al extremo "ACCESORIO" del arranque. (Los vehículos más nuevos pueden tener un bloque de fusibles o una tira de terminales eléctricos con una posición "ACCESORIO" a la que conectar este cable). **Nota:** El circuito especial de Polaridad Dual de esta radio corrige automáticamente la carga negativa o positiva de tierra de los vehículos.

NOTAS OPERATIVAS

1 CONTROL ON-OFF

Presione siempre el botón de encendido en "off" cuando la unidad no esté en uso. No apague la radio desde el interruptor de arranque.

2 CONECTOR DE AURICULARES

Su radio tiene un conector para auriculares (situado en la parte izquierda de la carcasa, bajo una tapa anti-polvo). Puede utilizar auriculares estéreo de 1/8" (3,5mm). Al conectar los auriculares dejará de funcionar el altavoz integrado. Retire siempre los auriculares y vuelva a colocar la cubierta anti-polvo cuando no esté utilizándolos.

Precaución: NO USE NUNCA AURICULARES DURANTE UNA TORMENTA ELÉCTRICA.

3 CUBIERTA FRONTAL ANTI-POLVO

Precaución: Esta cubierta debe cerrarse y bloquearse siempre en presencia de condiciones de polvo o lluvia (use los auriculares) o siempre que no se use la radio. Para su seguridad, la cubierta debe bloquearse al abrirse, ya que una sacudida fuerte puede hacer que la tapa se cierre de golpe.

CONTROLES DEL PANEL FRONTAL

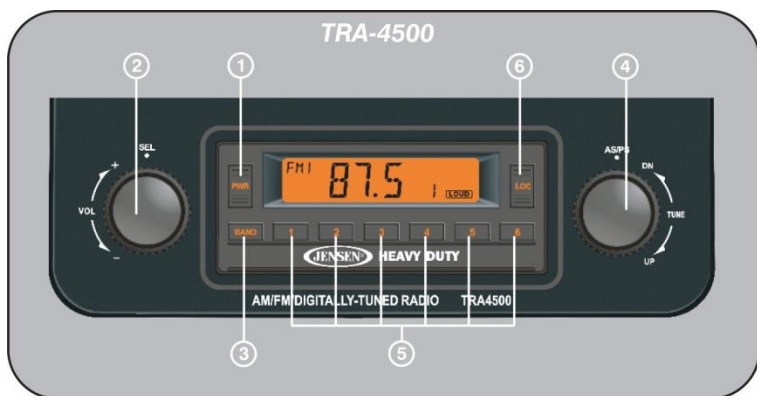

1 ENCENDIDO/APAGADO

2 CONTROL DE VOLUMEN

- Gire este mando hasta alcanzar el volumen deseado.
- Presione repetidamente el control de volumen para alternar las siguientes opciones de ajuste de sonido: bajo, agudo, ruido (On/Off). Cuando aparezca la opción deseada en pantalla, gire el control de volumen para ajustar la función de audio.

3 SELECTOR DE BANDA AM/FM

Presione este botón para alternar entre dos bandas FM y dos bandas AM.

4 CONTROL DE SINTONIZACIÓN MANUAL/AUTO GUARDADO/ESCANEAR PRESELECCIONES

- Gire este mando hacia la izquierda o la derecha para seleccionar la estación de radio deseada.
- Gire y mantenga el giro* a la derecha o a la izquierda más

de 3 segundos para buscar la siguiente estación disponible con buena recepción.

- c) Presione para activar Escanear Preselecciones y escuchar los 5 primeros segundos de cada estación guardada en la banda actual. Vuelva a presionar para dejar de escanear.
- d) *Presione y mantenga presionado* durante más de 3 segundos para guardar automáticamente las seis estaciones disponibles con mejor recepción en las posiciones preseleccionadas para la banda actual.

CONTROLES DEL PANEL FRONTAL **(continuación)**

5 GUARDAR/RECORDAR ESTACIÓN PRESELECCIONADA

Seleccione una banda y después una estación. Presione y mantenga presionado el botón de preselección durante 3 segundos para asignar la estación actual al botón de preselección seleccionado. El número de preselección correspondiente parpadeará en pantalla 4 segundos. Puede guardar hasta 12 estaciones AM y 18 FM (6 por banda).

6 SELECTOR LOCAL/REMOTO

Este interruptor de selección se incluye para permitir la recepción máxima en áreas de señal AM/FM tanto débil como intensa. En condiciones normales de recepción y al recibir una amplia gama de señales, incluyendo señales débiles o remotas, debe ajustarse el interruptor en la posición OFF (remota), lo cual permitirá que llegue la máxima señal al receptor. Cuando esté en un área de señal muy potente, ajuste el interruptor en la posición LOC (local). Esto eliminará las señales débiles y suprimirá las señales demasiado fuertes para evitar sobrecargar la entrada del receptor. Al salir del área de recepción potente de señal, vuelva a colocar el interruptor en el ajuste remoto.

ESPECIFICACIONES

Voltaje de Operación	• 12 Voltios DC
Potencia de Salida	• 20 Vatios Máximo
Rango de Sintonización	• AM: 530-1710KHz FM: 87.5-107.9MHz
Sensibilidad	• AM: 15uv FM: 2.5uv



ASA Electronics Corporation

www.asaelectronics.com

©2017 ASA Electronics Corporation

v. 150717

