



DESIGNED TO MOVE [YOU][®]

JRV4100

Manuel utilisateur

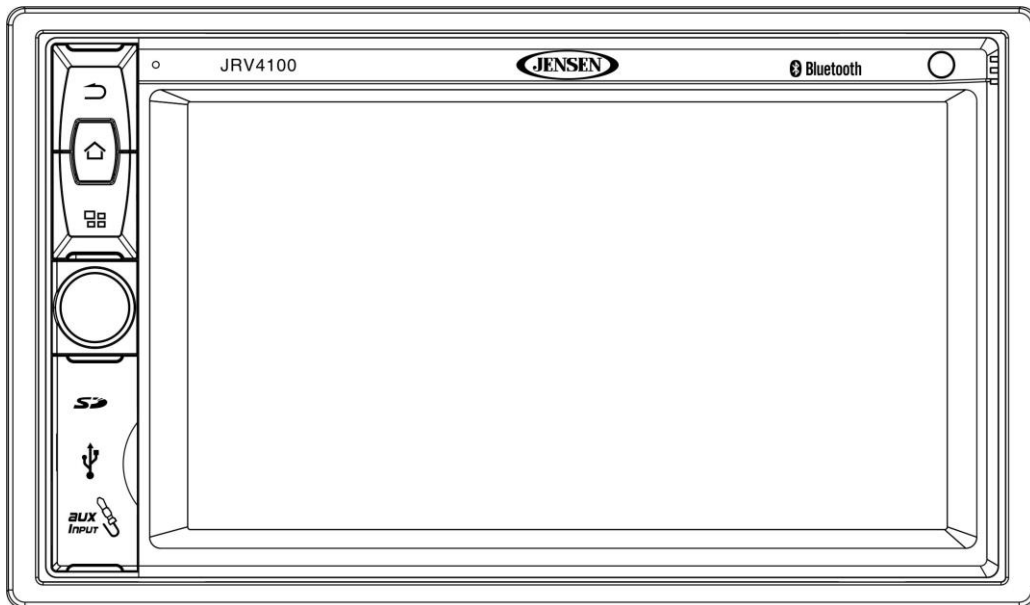
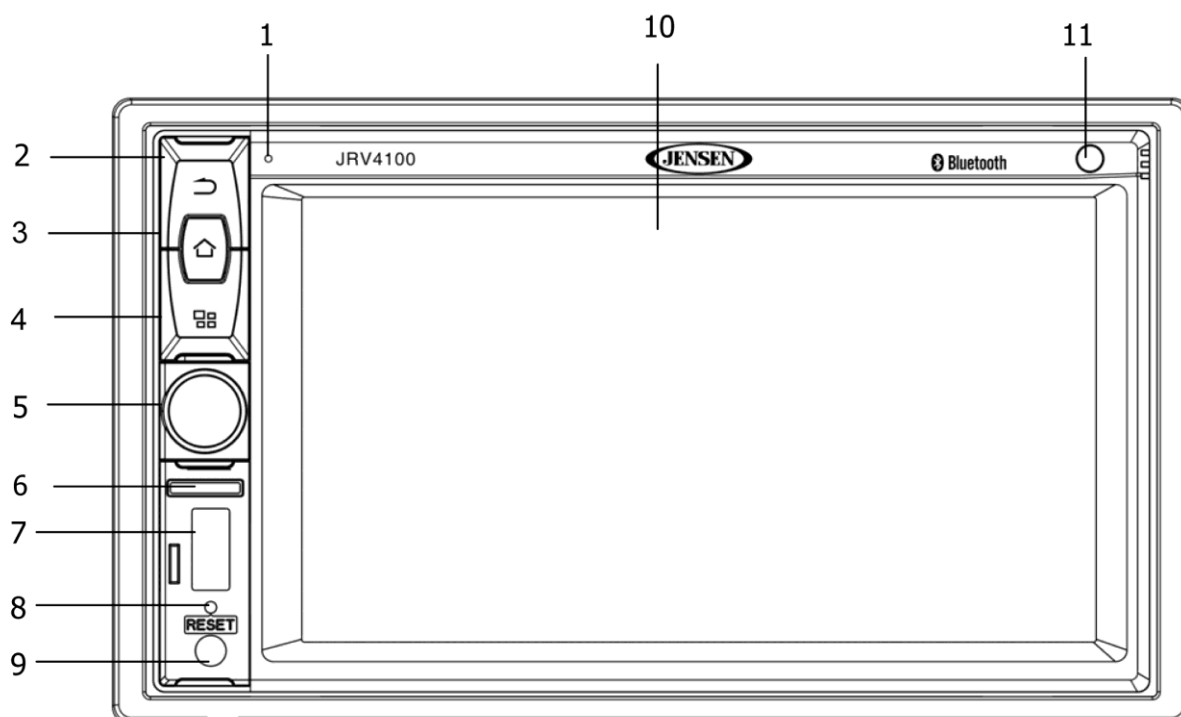

Table des matières

Description des boutons.....	02
Télécommande.....	03
Menu principal.....	05
Fonctionnement radio.....	05
Fonctionnement USB/SD.....	06
Fonctionnement des réglages.....	06
Fonctionnement Bluetooth.....	08
Fonctionnement Aux-In.....	09
Dépannage.....	10
Spécifications générales	12

Description des boutons



1. MIC

2. Bouton RETOUR

Appuyez sur le bouton retour pour revenir au menu précédent.

3. Bouton ACCUEIL

Appuyez sur le bouton accueil pour revenir au menu principal.

4. Bouton SOURCE

Appuyez sur le bouton source pour changer de mode.

5. MARCHÉ/Bouton MUET/VOL

Appuyez sur ce bouton pour allumer l'unité. Appuyez et maintenez pendant 2 secondes ce bouton pour éteindre l'unité. Appuyez brièvement sur ce bouton pour couper le son. Veuillez noter que le son sera coupé sur tous les connecteurs de sortie audio.

Le bouton rotatif VOL augmente ou réduit le volume.

6. SD

Fente de carte SD pour fichiers audio multimédias seulement. Insérez une CARTE SD dans la fente et l'unité commencera à lire les fichiers automatiquement. (Format des fichiers de musique supporté : fichiers MP3 et WMA)

7. USB

Port USB pour fichiers audio multimédias seulement. Insérez une clé USB dans le port et l'unité commencera à lire les fichiers automatiquement. (Format des fichiers de musique supporté : fichiers MP3 et WMA)

8. RÉINITIALISATION

Appuyez sur ce bouton avec un objet fin/pointu, l'unité sera alors réinitialisée aux paramètres d'usine par défaut.

9. AUX

Branchez une prise AUX sur le jack Aux-In à l'avant du panneau de contrôle.

10. Affichage

Affiche les informations quand l'unité fonctionne.

11. Capteur à distance

Capteur de signal d'une télécommande. La distance maximale est de 20 pieds (6 m), 45 degrés.

Télécommande

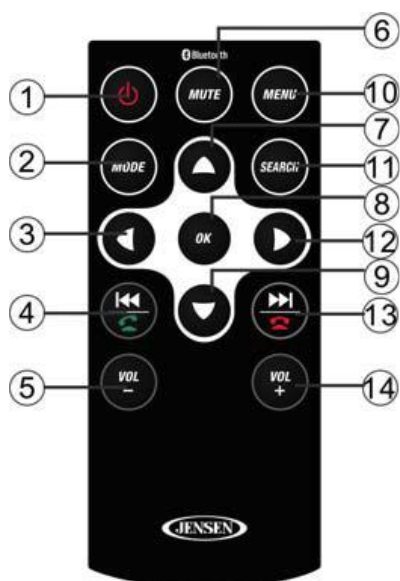

- 1 : MARCHÉ
- 2 : MODE
- 3 : GAUCHE
- 4 : PRÉCÉDENT/VALIDER
- 5 : VOLUME -
- 6 : MUET/BLUETOOTH
- 7 : HAUT
- 8 : OK
- 9 : BAS
- 10 : MENU
- 11 : RECHERCHE
- 12 : DROIT
- 13 : SUIVANT/ANNULER
- 14 : VOLUME +

1. Bouton MARCHÉ

Allumer ou éteindre.

2. Bouton MODE

Appuyez sur ce bouton pour sélectionner le mode : Radio, USB (s'il y a un appareil USB connecté à l'unité), SD (s'il y a une carte SD/MMC connectée à l'unité), Bluetooth, Aux-In.

3. Bouton GAUCHE

Appuyez sur ce bouton pour déplacer le curseur à gauche.

4. Bouton PRÉCÉDENT/VALIDER

Dans le mode USB/SD, appuyez sur ce bouton pour passer à la piste précédente.

Dans le mode Radio, appuyez sur ce bouton pour passer à la station précédente.

Dans le mode Bluetooth, appuyez sur ce bouton pour effectuer un appel après avoir entré un numéro de téléphone ou pour accepter un appel entrant.

5. Bouton VOLUME -

Appuyez sur ce bouton pour diminuer le niveau de volume.

6. Bouton MUET/BLUETOOTH

Appuyez brièvement sur ce bouton pour couper le son, appuyez de nouveau pour restaurer le son.

Appuyez longuement pour entrer dans le mode Bluetooth (Mains libres).

7. Bouton HAUT

Appuyez sur ce bouton pour déplacer le curseur vers le haut.

8. Bouton OK

Appuyez sur le bouton pour confirmer votre sélection.

9. Bouton BAS

Appuyez sur ce bouton pour déplacer le curseur vers le bas.

10. MENU

Appuyez sur ce bouton pour afficher le menu principal.

11. Bouton RECHERCHER

Appuyez sur ce bouton pour sauvegarder automatiquement les stations AM/FM.

12. Bouton DROIT

Appuyez sur ce bouton pour déplacer le curseur vers la droite.

Télécommande

13. Bouton SUIVANT/ANNULER

Dans le mode USB/SD, appuyez sur ce bouton pour passer à la piste suivante.

Dans le mode Radio, appuyez sur ce bouton pour passer à la station suivante

Dans le mode Bluetooth, appuyez sur ce bouton pour terminer un appel ou pour décliner un appel entrant.

14. Bouton VOLUME +

Appuyez sur ce bouton pour augmenter le niveau de volume.

Remarques :

- La distance peut varier en fonction de la luminosité ambiante.
- Si la télécommande n'est pas utilisée pour une longue période, enlevez la batterie pour éviter des dommages possibles dus à la fuite de la batterie ou la corrosion.
- Ne placez pas d'objets entre la télécommande et le capteur de l'unité.
- Ne faites pas tomber la télécommande ; cela peut la rendre irréparable.
- N'utilisez pas la télécommande simultanément avec une télécommande d'un autre appareil ; cela peut causer des interférences entraînant un mauvais fonctionnement.
- La batterie dure normalement un an selon la fréquence de l'utilisation de la télécommande. Si la télécommande ne fonctionne pas même en étant proche de l'unité, remplacez la batterie par une nouvelle de la même marque et utilisez seulement une batterie lithium de type : CR2025 (3V).
- Jetez les batteries vides conformément aux règlements officiels locaux.
- Ne court-circuitez pas, ne démontez pas, ne chauffez pas ou ne jetez pas au feu une batterie.
- Gardez la batterie hors de portée des enfants, si une batterie venait à être avalée, consultez d'urgence un médecin.

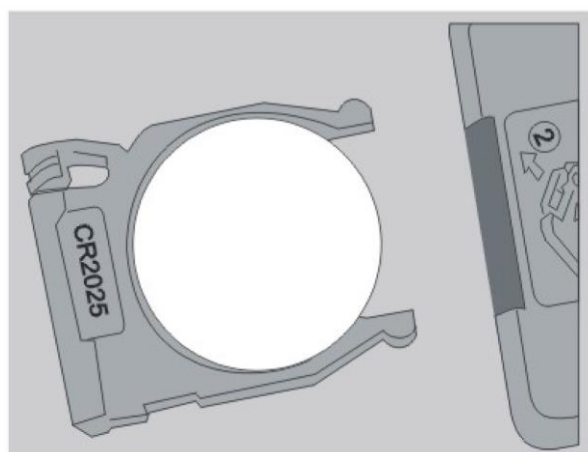
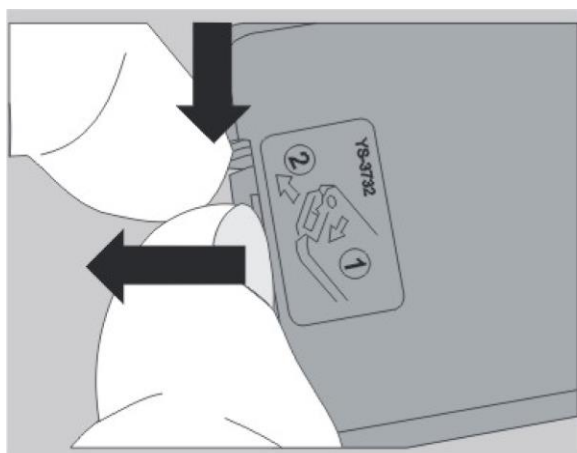

Menu principal

La meilleure façon de découvrir le programme est d'explorer chaque écran avec attention et de comprendre comment naviguer de l'un à l'autre. Veuillez lire ce chapitre pour un tour guidé.

L'unité démarre en affichant le menu principal.

Ceci est la racine de l'arborescence des écrans, et vous pouvez simplement accéder à toutes les fonctions en appuyant sur les boutons à l'écran.

Appuyez sur les icônes pour entrer dans le mode désiré.

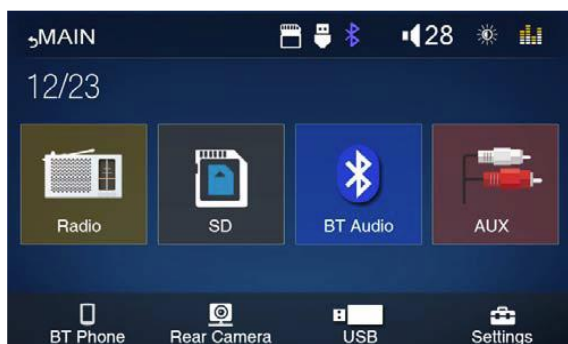

Fonctionnement radio

Pour démarrer la radio, appuyez sur le bouton radio de l'écran du menu principal.



 Appuyez sur ce bouton pour sélectionner automatiquement la station précédente, appuyez et maintenez pour sélectionner manuellement une station précédente.

 Appuyez sur ce bouton pour sélectionner automatiquement la station suivante, appuyez et maintenez pour sélectionner manuellement une station suivante.

 Appuyez sur ce bouton pour sélectionner FM1—>FM2—>FM3.

 Appuyez sur ce bouton pour sélectionner AM1—>AM2.

 Appuyez sur ce bouton pour activer ou désactiver une fonction locale.

 Appuyez sur ce bouton pour sélectionner une réception de son mono.

 Appuyez sur ce bouton pour sauvegarder les stations de 1 à 18. Un appui prolongé va sauvegarder les stations avec une bonne réception et balayera chaque station pendant environ 5 secondes.

FONCTIONNEMENT USB/SD

Quand un fichier USB ou d'une carte SD est joué (musique, vidéo, photo), l'écran affichera l'interface suivante :

Contrôles musique

 Appuyez sur ce bouton pour passer à la piste précédente.

 Bouton lecture/pause.

 Appuyez sur ce bouton pour passer à la piste suivante.

 Appuyez sur ce bouton pour jouer une piste aléatoirement.

 Appuyez sur ce bouton pour répéter (REP 1 => REP ALL),

 Appuyez sur ce bouton pour voir les photos.

 Appuyez sur ce bouton pour lire les vidéos.

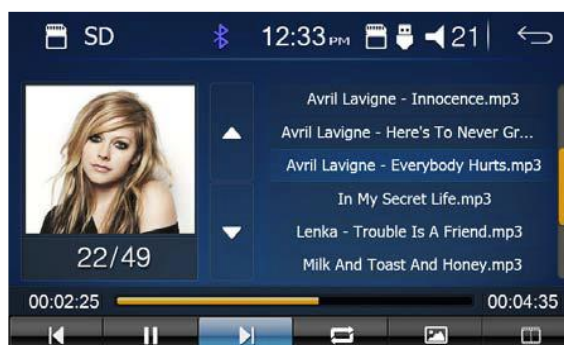

Contrôles vidéo/photo

 Appuyez sur ce bouton pour faire pivoter l'image de 90 degrés dans le sens horaire.

 Appuyez sur ce bouton pour effectuer un zoom avant ou arrière sur l'image ou changer le rapport hauteur/largeur vidéo.

 Appuyez sur ce bouton pour afficher tous les fichiers.

Fonctionnement des réglages

Contrôles des réglages

Votre appareil a des réglages par défaut, vous pouvez changer ces réglages à votre convenance.

Une fois les réglages changés, ils resteront ainsi jusqu'à un prochain changement. Pour entrer dans l'écran de réglage, appuyez sur celui-ci dans le menu principal.

Contrôles principaux



Horloge :	réglage de l'horloge
Zone radio :	sélection de la zone radio (Europe, É.-U., Amérique du Sud, Russie, Asie, Japon)
Version :	version du logiciel
Bruit des boutons :	activation/désactivation
Puissance sonore :	activation/désactivation
Affichage de veille :	activation/désactivation
Langue de l'interface :	sélection anglais/espagnol
Caisson de basse :	activation/désactivation

Fonctionnement des réglages

Appuyez sur le bouton du fond d'écran pour changer le fond d'écran.

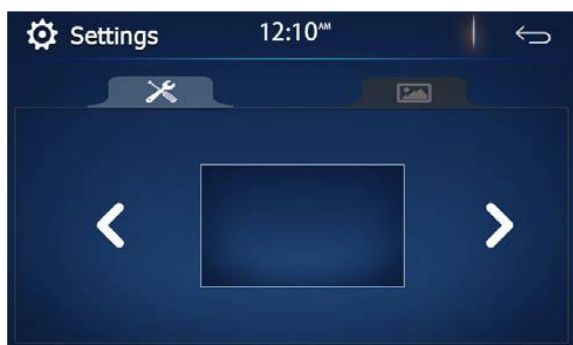

Contrôles du son

Appuyez sur le bouton  pour accéder à la page des contrôles du son.

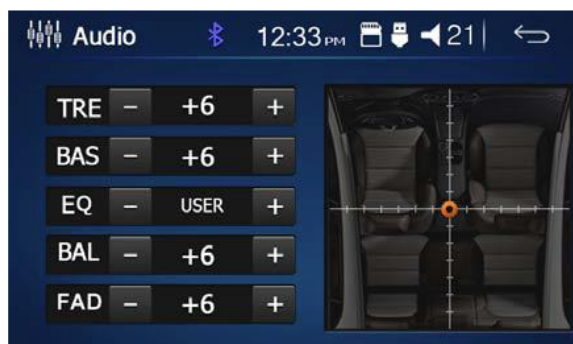

EQ : sélection Utilisateur—Classique—Rock—Pop—Jazz—Plat

Caisson de basse

Connectez un caisson de basse à l'unité en utilisant la sortie sub (voir le schéma électrique)

Parking

Quand la voiture est arrêtée et que le frein de stationnement est mis, l'écran peut afficher une vidéo/photo, sinon l'écran ne peut pas afficher de vidéo/photo.

Caméra de recul

L'unité est équipée d'une entrée pour caméra de recul. La caméra sert à observer ce qu'il se passe derrière le véhicule quand vous reculez.

Veillez connecter une caméra de recul à l'entrée vidéo pour caméra de recul (se référer à la page 4)

L'image de la caméra de recul sera disponible quand vous reculez.

Fonctionnement Bluetooth

Avertissement : Conduire et avoir une conversation téléphonique au même moment est dangereux, veuillez stationner votre voiture avant de commencer une conversation téléphonique. Le fabricant décline toute responsabilité lorsque cet avertissement n'est pas suivi.

Bluetooth section

Pour entrer dans le mode Bluetooth, vous pouvez appuyer sur l'icône Bluetooth du menu principal, appuyer longuement sur le bouton muet/Bluetooth de la télécommande ou appuyer sur le bouton mode de la télécommande.

Mode jumelage

Pour la première utilisation Bluetooth, vous devez jumeler votre téléphone mobile.

Si aucun téléphone n'est jumelé à l'unité, l'icône BT et le signe jumelage clignotent sur l'écran.

Si un téléphone est jumelé à l'unité, l'icône BT est active et le nom du téléphone mobile (si disponible) s'affiche à l'écran.

Appuyez sur  pour voir l'historique des appels.

Appuyez sur  pour effectuer un appel.

Appuyez sur  pour utiliser les fonctions du répertoire.



Appuyez sur  pour connecter/déconnecter le Bluetooth.



Bouton appel

Appuyez sur le bouton  pour entrer dans le mode appel.

Dans le mode appel, l'unité peut être utilisée comme téléphone, effectuer et recevoir un appel est possible avec le Bluetooth, entrez simplement le numéro de téléphone puis

appuyez sur le bouton  pour effectuer un appel, et appuyez sur le bouton  pour raccrocher.

- 1) Appuyez sur le bouton  et l'appareil effectuera automatiquement un appel au dernier numéro utilisé.
- 2) Le volume fonctionnera séparément pendant l'appel.

Historique des appels



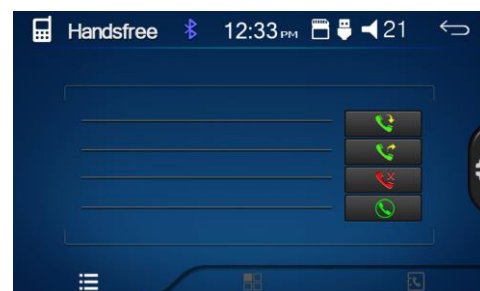

Pour télécharger l'historique des appels et les contacts de votre téléphone, appuyez sur (icône annuaire) pour accéder au menu contacts. Appuyez sur (icône téléchargement) pour obtenir l'accès aux données du téléphone. Le téléphone peut vous demander la permission d'accéder à ces informations. Sélectionnez « Oui » et les contacts et l'historique des appels seront disponibles.

Appuyez sur le bouton  pour voir l'historique des appels.



Fonctionnement Bluetooth

Après cela, l'unité sera autorisée à télécharger les données de votre téléphone.

Appuyez sur le bouton  pour voir l'historique des appels entrants, appuyez sur le bouton  pour voir l'historique des appels sortants, appuyez sur le bouton  pour voir l'historique des appels manqués, et appuyez sur le bouton  pour composer le numéro de votre choix.

(A2DP) Mode de lecture en continu

A2DP (Profil de distribution audio avancé) Lecteur de musique

A2DP est une fonction qui permet de recevoir un signal de fréquence audio depuis votre téléphone mobile, de l'amplifier par le système audio du véhicule et de le jouer sur les haut-parleurs du véhicule.

Remarque : votre téléphone mobile doit supporter A2DP.

Appuyez sur les boutons de l'écran comme montré ci-dessous, ou appuyez sur les boutons correspondants (pause/lecteur, arrêt, précédent/suivant) de la télécommande pour jouer, faire une pause ou jouer le fichier précédent ou suivant.



Appuyez sur l'icône de mode de lecture en continu  du menu principal pour écouter de la musique depuis votre appareil Bluetooth.

Appuyez sur le bouton  pour jouer ou mettre en pause la musique en mode Bluetooth.

Appuyez sur les boutons  et  pour précédent et suivant.

Aux-In

MODE Aux-In

Pour démarrer le mode Aux-In, appuyez sur l'icône Aux-in depuis l'écran du menu principal. Connectez une source audio externe à l'unité qui affichera « LECTURE EN COURS ».

Remarque : Aux-In ne supporte pas la fonction d'affichage vidéo. Un message « PAS DE SIGNAL DÉTECTÉ » s'affichera s'il n'y a pas de signal audio en entrée. Appuyez sur l'icône  pour revenir au menu principal.

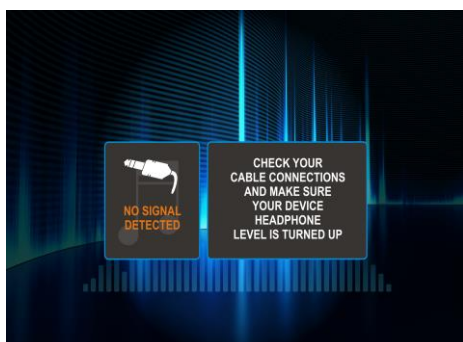

Dépannage

	Symptôme	Cause	Solution
Général	Aucune puissance (Aucun son émis)	Le fusible est grillé	Remplacez avec un fusible de même ampérage. Si le fusible grille de nouveau, consultez votre lieu d'achat.
		Câblage incorrect	Consultez votre revendeur local
	Aucun son en sortie quand l'unité fonctionne avec des amplificateurs ou une antenne de puissance	L'antenne de puissance est mise à la terre, une surcharge de courant est nécessaire, ou une tension à distance pour les amplificateurs ou l'antenne de puissance	<ol style="list-style-type: none"> 1. Eteignez l'unité 2. Retirez tous les câbles connectés à l'antenne de puissance, vérifiez tout court-circuit potentiel à l'aide d'un ohmmètre 3. Rallumez l'unité 4. Reconnectez chaque câble à l'antenne de puissance un par un. Si les amplificateurs s'éteignent avant que tous les câbles soient connectés, utilisez un relais externe pour fournir une tension à distance (surcharge de courant nécessaire)
	Rien ne se passe quand vous appuyez sur les boutons	L'unité doit être réinitialisée	En utilisant un stylo ou un cure-dent, appuyez puis relâchez le bouton Réinitialisation. Pour connaître l'emplacement du bouton Réinitialisation, veuillez vous référer à la page 2 (Description des boutons).
		L'affichage n'est pas correct	Le panneau frontal ou les connecteurs de l'unité principale sont sales

Dépannage

Symptôme	Cause	Solution
Aucune puissance	Le véhicule n'est pas allumé	Si l'alimentation est correctement connectée à l'accessoire, mettez la clé de contact sur « ACC »
	Le fusible est grillé	Remplacez le fusible
Aucun son	Le volume est au minimum	Ajustez le volume au niveau désiré
	Le câblage n'est pas effectué correctement	Vérifiez le câblage
Les touches de commande ne fonctionnent pas	Le microcontrôleur intégré ne fonctionne pas correctement à cause du bruit	Appuyez sur le bouton marche pendant environ 10 secondes pour réinitialiser l'unité
	Le panneau frontal n'est pas fixé correctement dans son emplacement	
Le son saute	L'angle d'installation est de plus de 30 degrés	Ajustez l'angle d'installation à moins de 3 degrés
	Le disque est très sale ou défectueux	Nettoyez le disque/essayez de lire un autre disque
La radio ne fonctionne pas, la recherche automatique des stations ne fonctionne pas	Le câble de l'antenne n'est pas connecté	Insérez fermement le câble de l'antenne
	Les signaux sont trop faibles	Sélectionnez une station manuellement

Spécifications générales

Général	
Alimentation électrique	11~16V DC
Consommation de courant	Max. 10 A
Puissance de sortie maximale	45W x 4 canaux (max)
Formats compatibles	MP3, WMA, JPEG, AVI
Dimensions (L x L x H)/poids	6,5 po x 7,0 po x 3,9 po/4,15 lb
Plage de températures fonctionnelles	-4° F -- +140° F
Affichage TFT	
Taille de l'écran	6,2 po
Résolution	800*480 pixels
Rapport hauteur/largeur	4:3/16:9
Luminosité	460 cd/m ²
Rapport contraste	500:1
Radio FM	
Couverture de fréquence (zone Europe)	FM : 87.5 –108MHz (Pas 50KHz)
Couverture de fréquence (zone Amérique)	FM : 87.5 –107.9MHz (Pas 200KHz)
Couverture de fréquence (zone Asie)	FM : 87.5 –108MHz (Pas 100KHz)
Couverture de fréquence (zone Amérique du sud)	FM : 87.5 –108MHz (Pas 100KHz)
Couverture de fréquence (zone Russie)	FM : 87.5 –108MHz (Pas 50KHz) 65-74MHz (Pas 30KHz)
Stations préenregistrées	18
Radio AM (MW)	
Couverture de fréquence (zone Europe)	AM : 522-1620 (Pas 9KHz)
Couverture de fréquence (zone Amérique)	AM : 530-1710 (Pas 10KHz)
Couverture de fréquence (zone Asie)	AM : 531-1602 (Pas 9KHz)
Couverture de fréquence (zone Amérique du Sud)	AM : 520-1710 (Pas 10KHz)
Couverture de fréquence (zone Russie)	AM : 522-1620 (Pas 9KHz)
Stations préenregistrées	12
Spécifications audio	
Fréquence de réponse	20 Hz-20 KHz
Système couleur TV	Système couleur NTSC/PAL
Interface USB	
Type USB	USB 2.0

Les spécifications sont sujettes à changement sans avertissement préalable. Les poids et les dimensions sont approximatifs.